

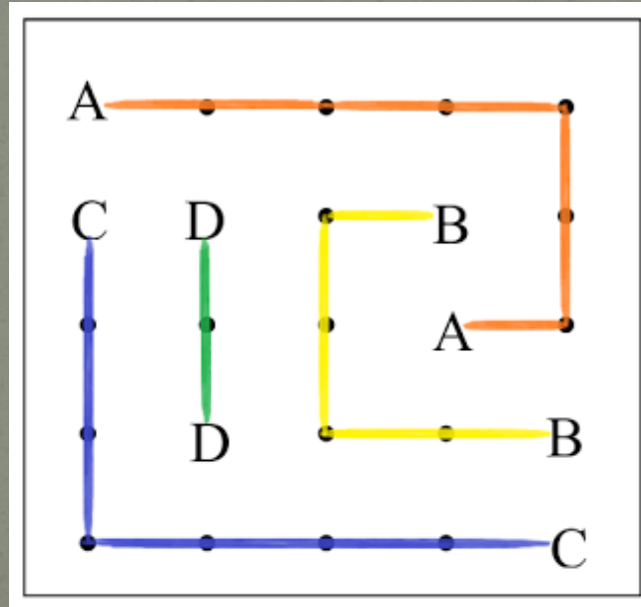

ABC Bağlama



NASIL OYNANIR?

ABC BAĞLAMA – Diyagramdaki tüm noktalardan yatay ya da dikey doğrultularda geçerek verilen tüm harfleri diğer eşlerine bağlayın. Herhangi bir bağlantı bir başkasıyla kesişemez, kendisi üzerinden geçemez.

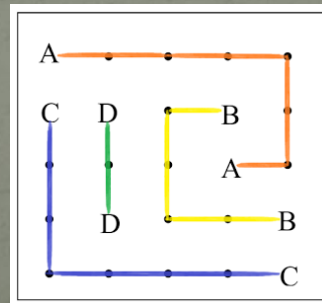

Oyun Kuralları

ABC Bağlamaca eşit aralıklı noktalar ve harflerden oluşan karesel bir zemin üzerinde hazırlanmış zeka oyunudur. Oyundaki amaç harfleri çiftleri ile eşleştirmektir. Yani A harfi ile diğer A harfini, B harfi ile diğer B harfini, C harfi ile diğer C harfi gibi.

:

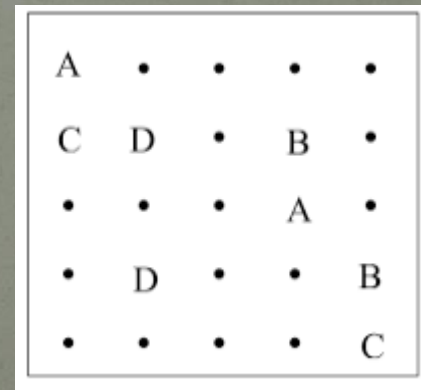

Çizgiler Çapraz Gidemezler

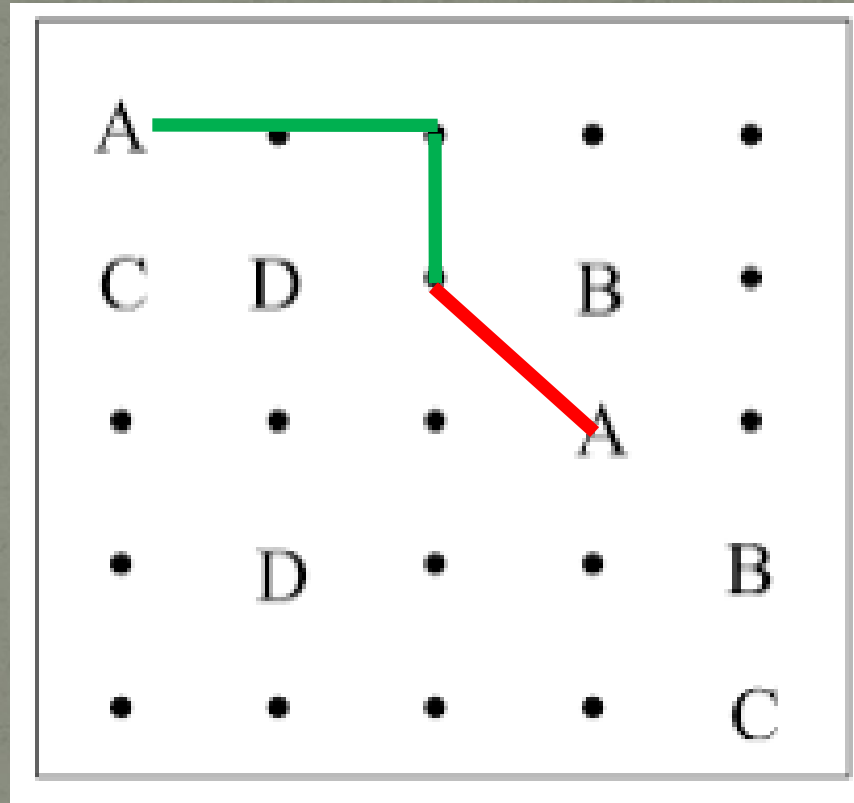

Çizgiler Birbirlerini Kesemezler

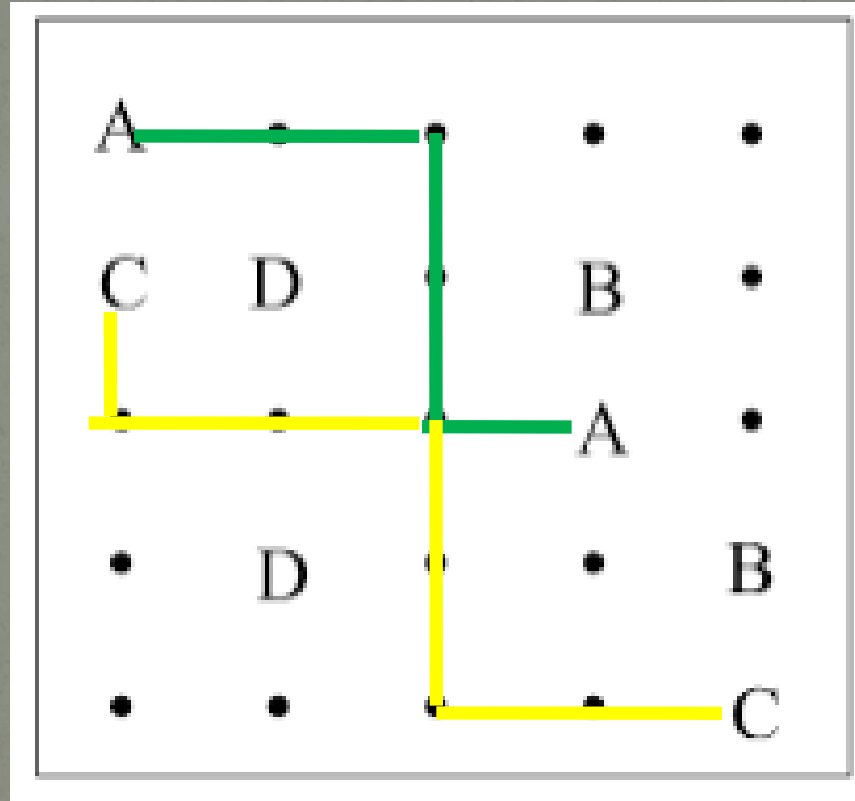

Boşta Nokta Kalamaz

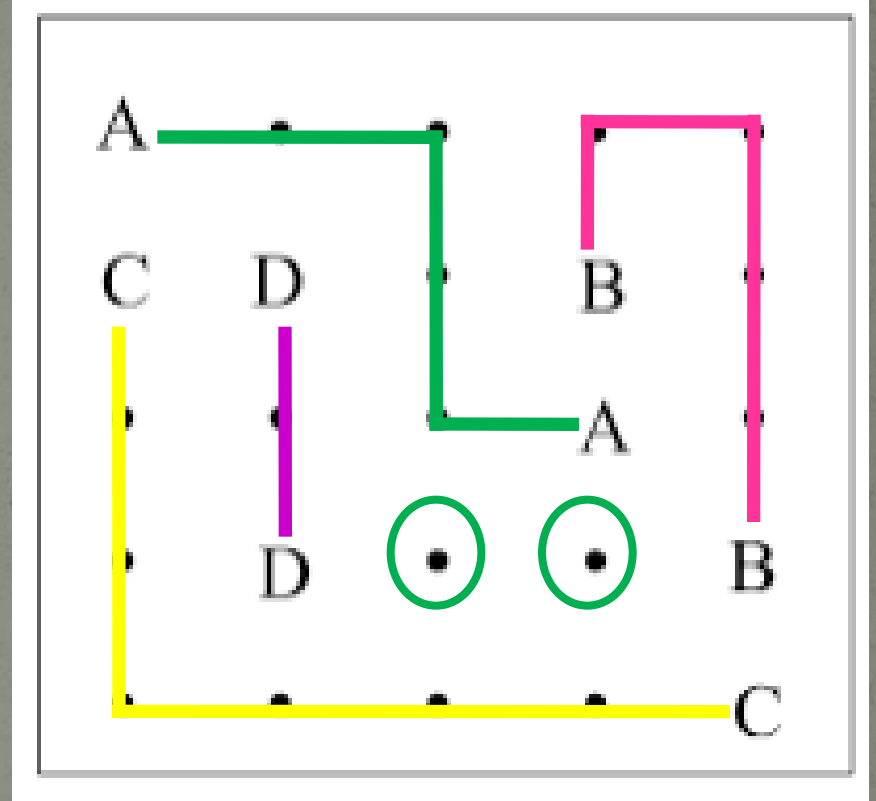

Çizgiler Harflerin Üzerinden Gidemez

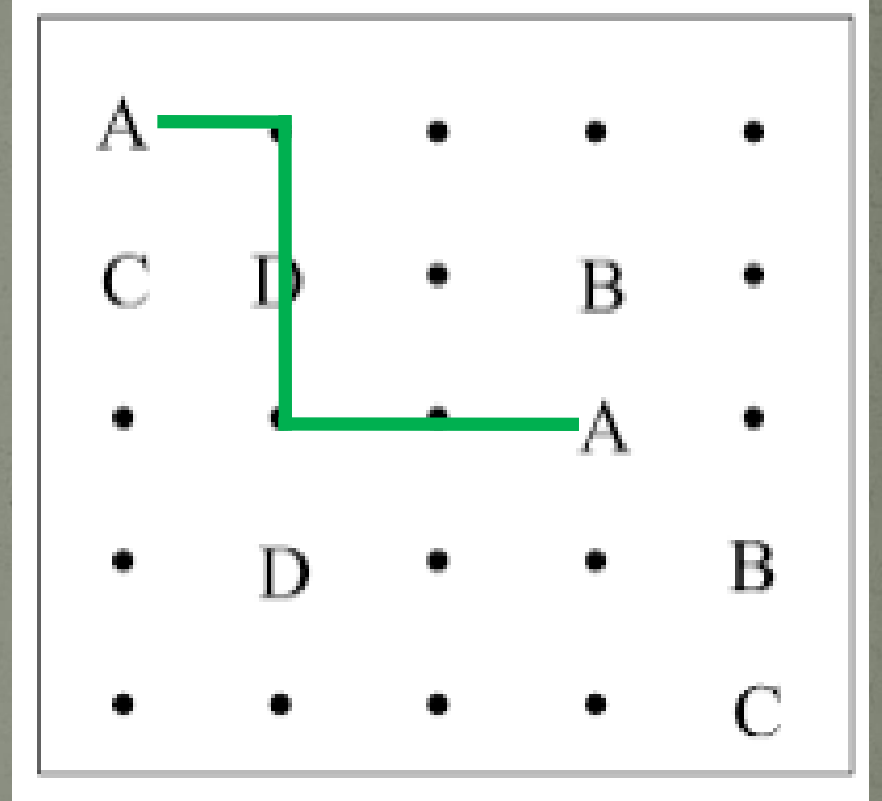

örnek çözüm
bu şekilde
olmalı

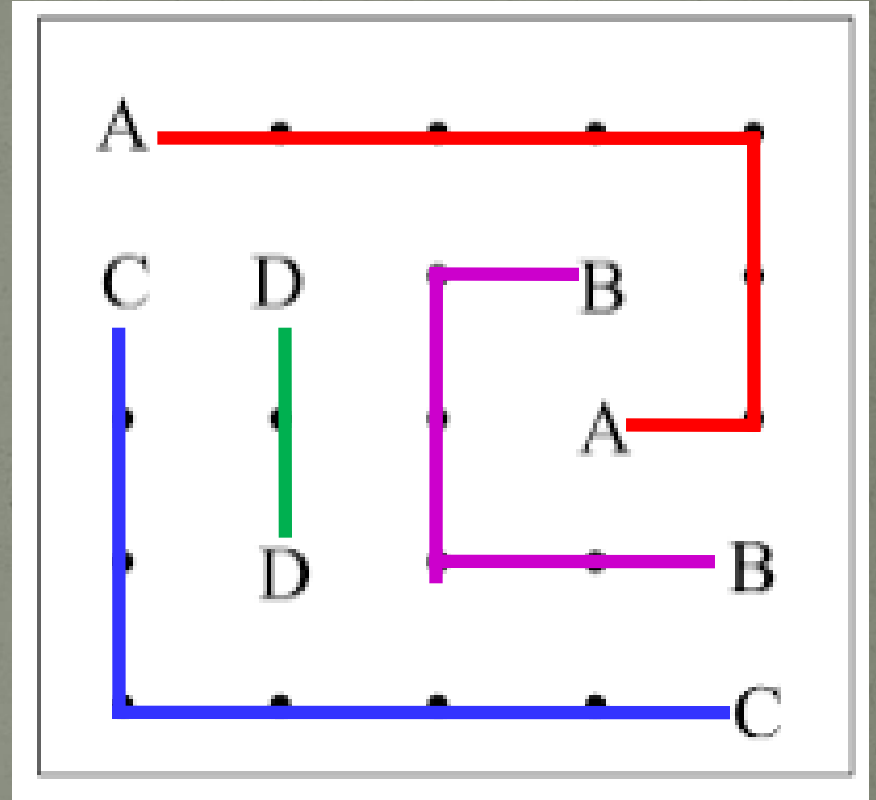

ÖRNEK OYUNLAR:

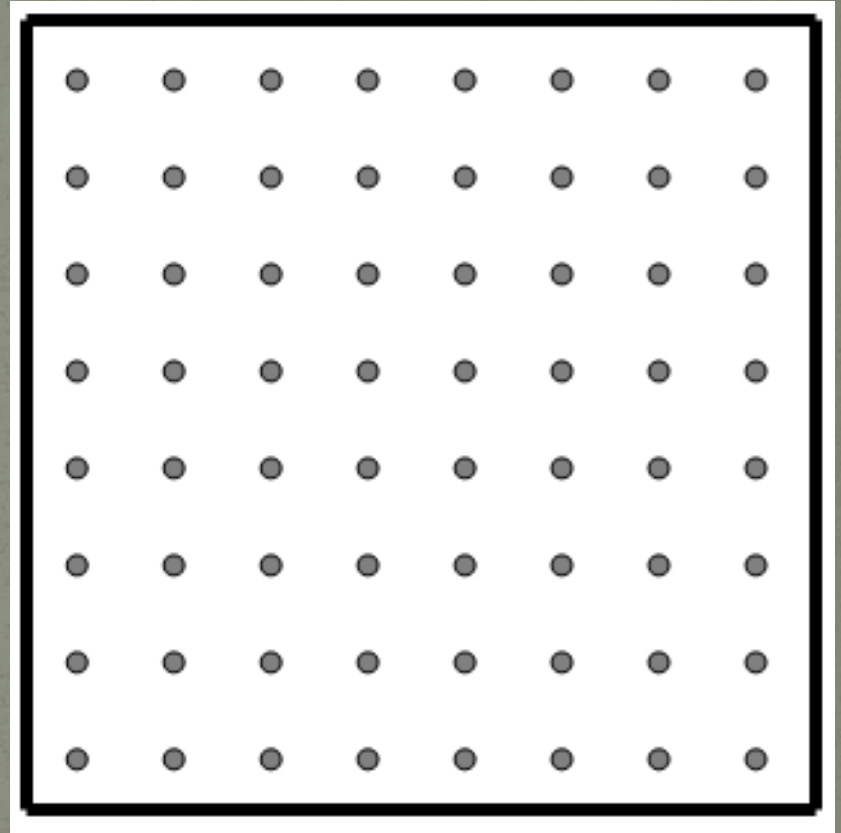
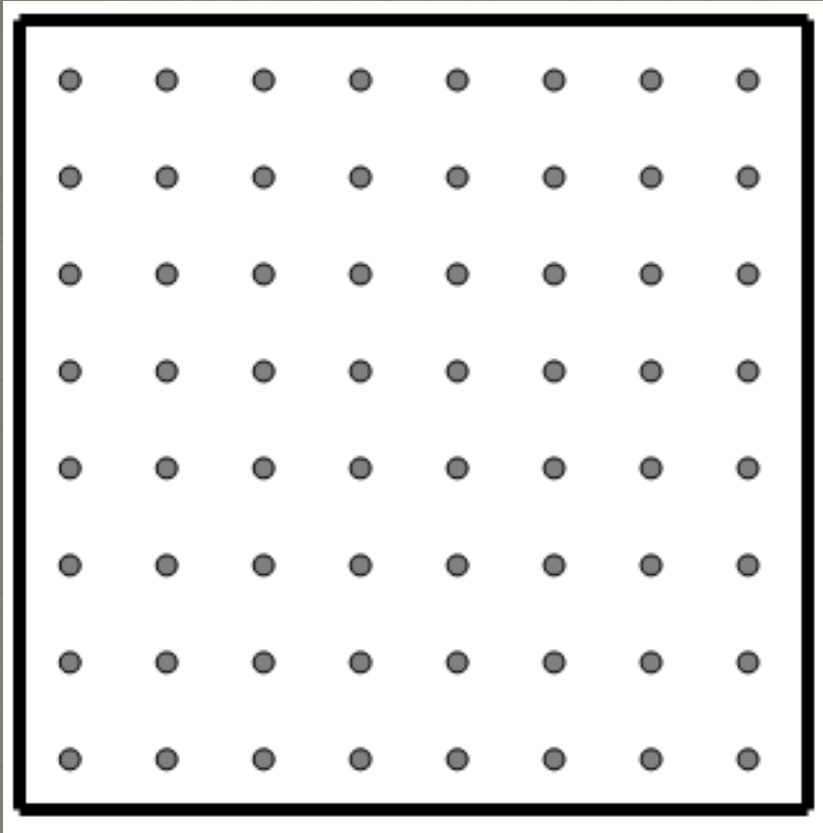

ÖRNEK OYUNLAR:

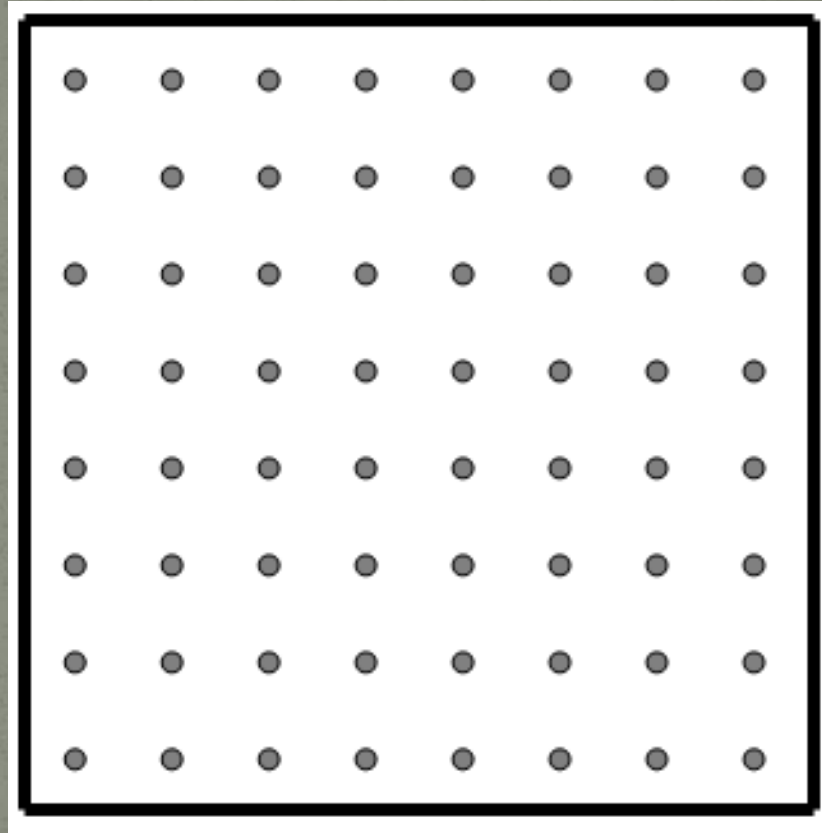
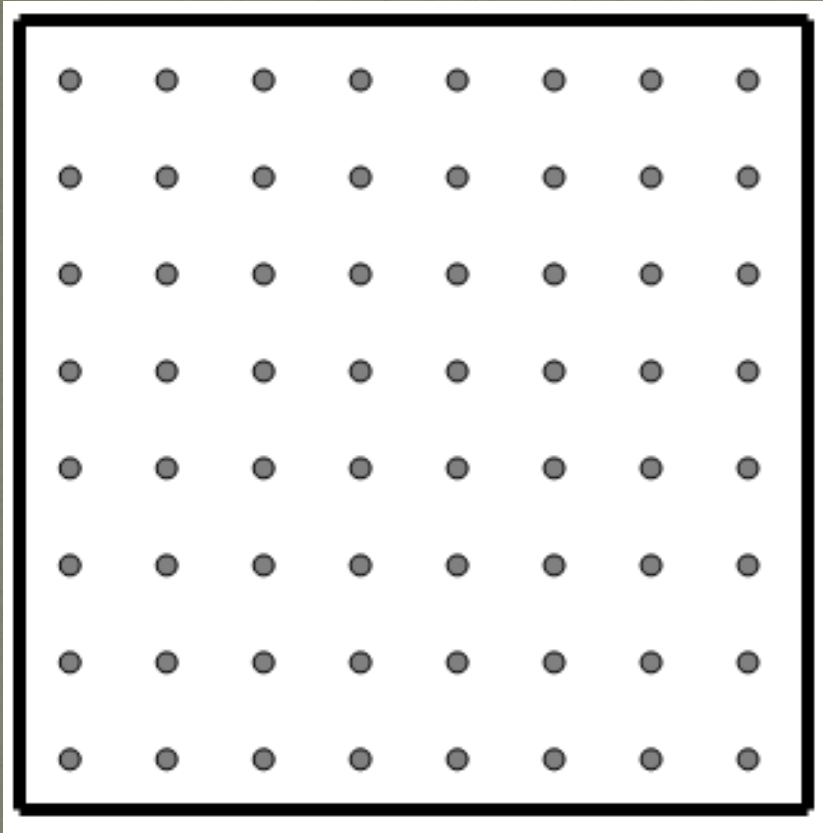

ABC BAĞLAMA OYUNUNUN EĞİTİME UYARLANIŞI

1-Türkçe derslerinde kullanılabilir.

Eş anlamlı kelimeler-Zıt anlamlı kelimeler.

2-Matematik derslerinde kullanılabilir.

Sayıların öğretimi-romen rakamları-4 işlem öğretimi-

3-Sosyal Bilgiler ve Tarih derslerinde kullanılabilir.

Olay zaman eşleştirmeleri

4-İngilizce derslerinde kullanılabilir.

Kelime öğretimi-Kavramların öğretilmesi